МЕЖГОСУДАРСТВЕННЫЙ СОВЕТ ПО СТАНДАРТИЗАЦИИ, МЕТРОЛОГИИ И СЕРТИФИКАЦИИ
(МГС)
INTERSTATE COUNCIL FOR STANDARDIZATION, METROLOGY AND CERTIFICATION
(ISC)

МЕЖГОСУДАРСТВЕННЫЙ
СТАНДАРТ

ГОСТ
31410—
2009

ИЗДЕЛИЯ ТРИКОТАЖНЫЕ ВЕРХНИЕ ДЛЯ МУЖЧИН И МАЛЬЧИКОВ

Общие технические условия

Издание официальное



Москва
Стандартинформ
2011

Предисловие

Цели, основные принципы и основной порядок проведения работ по межгосударственной стандартизации установлены ГОСТ 1.0—92 «Межгосударственная система стандартизации. Основные положения» и ГОСТ 1.2—2009 «Межгосударственная система стандартизации. Стандарты межгосударственные, правила и рекомендации по межгосударственной стандартизации. Правила разработки, принятия, применения, обновления и отмены»

Сведения о стандарте

1 РАЗРАБОТАН Открытым акционерным обществом «Центральный научно-исследовательский институт швейной промышленности»

2 ВНЕСЕН Федеральным агентством по техническому регулированию и метрологии Российской Федерации

3 Принят Межгосударственным советом по стандартизации, метрологии и сертификации (протокол № 35 от 11 июня 2009 г., приложение № 18)

За принятие проголосовали:

Краткое наименование страны по МК (ИСО 3166) 004—97	Код страны по МК (ИСО 3166) 004—97	Сокращенное наименование национального органа по стандартизации
Азербайджан	AZ	Азстандарт
Беларусь	BY	Госстандарт Республики Беларусь
Казахстан	KZ	Госстандарт Республики Казахстан
Кыргызстан	KG	Кыргызстандарт
Молдова	MD	Молдова-Стандарт
Российская Федерация	RU	Ростехрегулирование
Таджикистан	TJ	Таджикстандарт
Туркменистан	TM	Главгосслужба «Туркменстандартлары»
Узбекистан	UZ	Узстандарт
Украина	UA	Госпотребстандарт Украины

4 Настоящий стандарт подготовлен на основе национального стандарта Российской Федерации ГОСТ Р 53147—2008

5 Приказом Федерального агентства по техническому регулированию и метрологии от 23 июня 2010 г. № 104-ст межгосударственный стандарт ГОСТ 31410—2009 введен в действие непосредственно в качестве национального стандарта Российской Федерации с 1 июля 2010 г.

6 ВЗАМЕН ГОСТ 28039—89

Информация о введении в действие (прекращении действия) настоящего стандарта публикуется в указателе «Национальные стандарты».

Информация об изменениях к настоящему стандарту публикуется в указателе «Национальные стандарты», а текст изменений — в информационных указателях «Национальные стандарты». В случае пересмотра или отмены настоящего стандарта соответствующая информация будет опубликована в информационном указателе «Национальные стандарты»

© Стандартиформ, 2011

В Российской Федерации настоящий стандарт не может быть полностью или частично воспроизведен, тиражирован и распространен в качестве официального издания без разрешения Федерального агентства по техническому регулированию и метрологии

Содержание

1 Область применения.	1
2 Нормативные ссылки	1
3 Виды и размеры.	2
4 Технические требования	8
5 Приемка.	9
6 Методы испытаний	9
7 Транспортирование и хранение	9
Приложение А (рекомендуемое) Группы растяжимости полотен	10
Библиография.	11

ИЗДЕЛИЯ ТРИКОТАЖНЫЕ ВЕРХНИЕ ДЛЯ МУЖЧИН И МАЛЬЧИКОВ**Общие технические условия**

Knitted outerwear for men and boys. General specifications

Дата введения — 2010—07—01

1 Область применения

Настоящий стандарт распространяется на изделия трикотажные верхние (далее — изделия) из трикотажных полотен и купонов всех видов для мужчин и мальчиков.

2 Нормативные ссылки

В настоящем стандарте использованы ссылки на следующие стандарты:

- ГОСТ 15.007—88 Система разработки и постановки продукции на производство. Продукция легкой промышленности. Основные положения
- ГОСТ 1115—81 Изделия трикотажные верхние. Определение сортности
- ГОСТ 2351—88 Изделия и полотна трикотажные. Нормы устойчивости окраски и методы ее определения
- ГОСТ 3816—81 (ИСО 811—81) Полотна текстильные. Методы определения гигроскопических и водоотталкивающих свойств
- ГОСТ 3897—87 Изделия трикотажные. Маркировка, упаковка, транспортирование и хранение
- ГОСТ 6309—93 Нитки швейные хлопчатобумажные и синтетические. Технические условия
- ГОСТ 8844—75 Полотна трикотажные. Правила приемки и метод отбора проб
- ГОСТ 8845—87 Полотна и изделия трикотажные. Методы определения влажности, массы и поверхностной плотности
- ГОСТ 8846—87 Полотна и изделия трикотажные. Методы определения линейных размеров, перекоса, числа петельных рядов и петельных столбиков и длины нити в петле
- ГОСТ 8847—85 Полотна трикотажные. Методы определения разрывных характеристик и растяжимости при нагрузках, меньше разрывных
- ГОСТ 9173—86 Изделия трикотажные. Правила приемки
- ГОСТ 9176—87 Изделия трикотажные. Методы испытания швов
- ГОСТ 9733.0—83 Материалы текстильные. Общие требования к методам испытаний устойчивости окрасок к физико-химическим воздействиям
- ГОСТ 9733.3—83 Материалы текстильные. Метод испытания устойчивости окраски к свету в условиях искусственного освещения (ксеноновая лампа)
- ГОСТ 9733.4—83 Материалы текстильные. Метод испытания устойчивости окраски к стиркам
- ГОСТ 9733.5—83 Материалы текстильные. Метод испытаний устойчивости окраски к дистиллированной воде

ГОСТ 31410—2009

- ГОСТ 9733.6—83 Материалы текстильные. Методы испытаний устойчивости окрасок к «поту»
ГОСТ 9733.7—83 Материалы текстильные. Метод испытания устойчивости окраски к глажению
ГОСТ 9733.13—83 Материалы текстильные. Метод испытания устойчивости окраски к органическим растворителям
ГОСТ 9733.27—83 Материалы текстильные. Метод испытания устойчивости окраски к трению
ГОСТ 12088—77 Материалы и текстильные изделия из них. Метод определения воздухопроницаемости
ГОСТ 12739—85 Полотна и изделия трикотажные. Метод определения устойчивости к истиранию
ГОСТ 17917—86 Фигуры мальчиков типовые. Размерные признаки для проектирования одежды
ГОСТ 19616—74 Ткани и трикотажные полотна. Метод определения удельного поверхностного электрического сопротивления
ГОСТ 26115—84 Изделия трикотажные верхние. Требования к пошиву
ГОСТ 26667—85 Полотна трикотажные для верхних и перчаточных изделий. Нормы изменения линейных размеров после мокрой обработки
ГОСТ 28554—90 Полотно трикотажное. Общие технические условия
ГОСТ 30157.0—95 Полотна текстильные. Методы определения изменения размеров после мокрых обработок или химической чистки. Общие положения
ГОСТ 30157.1—95 Полотна текстильные. Методы определения изменения размеров после мокрых обработок или химической чистки. Режимы обработок
ГОСТ 31399—2009 Классификация типовых фигур мужчин по ростам, размерам и полнотным группам для проектирования одежды
ГОСТ 31400—2009 Классификация типовых фигур мужчин особо больших размеров

П р и м е ч а н и е — При пользовании настоящим стандартом целесообразно проверить действие ссылочных стандартов на территории государства по соответствующему указателю стандартов, составленному по состоянию на 1 января текущего года, и по соответствующим информационным указателям, опубликованным в текущем году. Если ссылочный стандарт изменен, то при пользовании настоящим стандартом следует руководствоваться измененным стандартом, а при замене на другой стандарт — стандартом, действующим вместо настоящего стандарта. Если ссылочный стандарт отменен без замены, то положение, в котором дана ссылка на него, применяется в части, не затрагивающей эту ссылку.

3 Виды и размеры

3.1 Изделия подразделяют на следующие виды: джемперы, жилеты, свитеры, куртки, брюки, шорты, сорочки, комбинезоны, полукombineзоны (в том числе со следом), костюмы спортивные.

Изготовление изделий других видов, не предусмотренных настоящим стандартом, осуществляют по согласованию с заказчиком.

3.2 Размеры изделий должны соответствовать размерным признакам типовой фигуры, указанным в таблицах 1—8.

Изделия других размеров изготавливают по согласованию с заказчиком.

Т а б л и ц а 1 — Размеры джемперов (в том числе спортивных), жилетов, свитеров, курток для мужчин
В сантиметрах

Группировка ростов	158, 164														170, 176					
	170, 176														182, 188					
	182, 188																			
	194, 200																			
Обхват груди	84	88	92	96	100	104	108	112	116	120	124	128	132	136	140	144	148	152	156	

Т а б л и ц а 2 — Размеры брюк (в том числе спортивных) для мужчин

В сантиметрах

Рост	158																			
	164																			
	170														170					
	176														176					
	182														182					
	188														188					
	194																			
	200																			
Обхват талии	74	78	82	86	90	94	98	102	106	110	114	118	122	132	136	140	144	148	152	

Т а б л и ц а 3 — Размеры шорт для мужчин

В сантиметрах

Группировка ростов	158, 164																			
	170, 176														170, 176					
	182, 188														182, 188					
	194, 200																			
Обхват талии	74	78	82	86	90	94	98	102	106	110	114	118	122	132	136	140	144	148	152	

Т а б л и ц а 4 — Размеры костюмов спортивных для мужчин

В сантиметрах

Рост	158																			
	164																			
	170														170					
	176														176					
	182														182					
	188														188					
	194																			
	200																			
Обхват груди	84	88	92	96	100	104	108	112	116	120	124	128	132	136	140	144	148	152	156	
Обхват талии	74	78	82	86	90	94	98	102	106	110	114	118	122	132	136	140	144	148	152	

Т а б л и ц а 5 — Размеры сорочек верхних для мужчин

В сантиметрах

Группировка ростов	158, 164																								
	170, 176														170, 176										
	182, 188														182, 188										
	194, 200																								
Обхват шеи	37	38	39	40	41	42	43	44	45	46	47	48	49	50	51	52	53	54	55						
Обхват груди	84	88	92	96	96	100	100	104	104	108	108	112	112	116	116	120	124	128	132	136	140	144	148	152	156

ГОСТ 31410—2009

Т а б л и ц а 6 — Размеры сорочек верхних для мальчиков

В сантиметрах

Возрастная группа	Ясельная				Дошкольная			Младшая школьная				
	Группировка ростов	74, 80 86, 92 98	80 86, 92 98	86, 92 98	98, 104 110	98, 104 110, 116 122	104 110, 116 122	122, 128 134	122, 128 134, 140 146	128 134, 140 146	134, 140 146	
Обхват шеи	25	25	26	27	27	28	29	29	30	31	32	33
Обхват груди	48	52	56	60	52	56	60	60	64	68	72	76

Окончание таблицы 6

В сантиметрах

Возрастная группа	Старшая школьная							Подростковая						
	Группировка ростов	152 158	152 158, 164	152 158, 164 170	152 158, 164	170, 176	158, 164	170, 176	164 170, 176 182	164 170, 176	182, 188	164 170, 176	182, 188 194	176 182, 188 194
Обхват шеи	33	34	35	35	36	36	37	38	38	39	39	40	41	42
Обхват груди	68	72	76	80	80	84	84	88	92	92	96	96	100	104

Т а б л и ц а 7 — Размеры джемперов (в том числе спортивных), жилетов, свитеров, курток, шорт для мальчиков

В сантиметрах

Возрастная группа	Ясельная					Дошкольная			Младшая школьная					
	Группировка ростов	62	68 74, 80	80 86, 92 98		86, 92 98	98, 104 110	98, 104 110, 116 122	104 110, 116 122	122, 128 134	122, 128 134, 140 146	128 134, 140 146	134, 140 146	
Обхват груди	40	44	48	52	56	60	52	56	60	60	64	68	72	76

Окончание таблицы 7

В сантиметрах

Возрастная группа	Старшая школьная						Подростковая						
	Группировка ростов	152, 158	152 158, 164	152 158, 164 170	152 158, 164	158, 164 170, 176	164 170, 176 182, 188	164 170, 176 182, 188	164 170, 176 182, 188	194	176 182, 188 194		
Обхват груди	68	72	76	80	84	88	92	96	96	100	104		

Т а б л и ц а 8 — Размеры брюк (в том числе спортивных), рейтуз, комбинезонов, полукombineзонов для мальчиков

В сантиметрах

Возрастная группа	Ясельная					Дошкольная			Младшая школьная					
	Рост	62	68 74	74 80 86 92 98	80 86 92 98	86 92 98	98 104 110	98 104 110 116 122	104 110 116 122	122 128 134	122 128 134 140 146	128 134 140 146	134 140 146	
Обхват груди	40	44	48	52	56	60	52	56	60	60	64	68	72	76
Обхват талии	—	—	—	—	—	—	48	51	54	57	60	63	66	69

Окончание таблицы 8

В сантиметрах

Возрастная группа	Старшая школьная					Подростковая				
	Рост	152 158	152 158 164	152 158 164 170	152 158 164 170 176	158 164 170 176	164 170 176 182	164 170 176 182 188	164 170 176 182 188 194	176 182 188 194
Обхват груди	68	72	76	80	84	88	92	96	100	104
Обхват талии	60	63	66	69	72	72	75	78	81	84

3.3 Основные измерения изделий должны соответствовать размерам типовых фигур мужчин и мальчиков по ГОСТ 31399, ГОСТ 31400, ГОСТ 17917 и указываться в техническом описании модели.

3.4 Изделия должны проектироваться с учетом свойств применяемых полотен. Группы растяжимости полотен по ГОСТ 28554 приведены в приложении А.

3.5 Межростовая разница по длине изделий и длине рукавов должна соответствовать значениям, указанным в таблице 9.

Т а б л и ц а 9 — Межростовая разница по длине изделий и длине рукавов

Наименование изделия	Возрастная группа	Межростовая разница по длине, см	
		изделий	рукавов длинных
Джемпер, свитер, жилет, куртка, сорочка верхняя	Мужчины, мальчики	4,0	4,0
Брюки	Мужчины	5,0	—
Брюки, рейтузы	Мальчики старшего школьного возраста, мальчики-подростки	4,0	—
	Мальчики ясельного, дошкольного, младшего школьного возраста	5,0	—
Комбинезон, полукомбинезон	Мальчики ясельного, дошкольного, младшего школьного возраста	6,0	4,0
Шорты	Мужчины, мальчики	2,0	—

П р и м е ч а н и е — Межростовая разница по длине изделий и рукавов, которая не предусмотрена таблицей, должна быть указана в техническом описании модели.

3.6 Места основных измерений и допускаемые отклонения от установленных значений указаны в таблице 10 и на рисунках 1—8.

Т а б л и ц а 10 — Места основных измерений и допускаемые отклонения

Номер измерения на рисунке	Наименование измерения	Номер рисунка	Наименование изделия	Место измерения	Допускаемое отклонение, см
1	Длина изделия	1, 2, 7, 8	Джемпер, свитер, куртка, жилет, комбинезон, полукомбинезон, сорочка верхняя	От середины горловины спинки (шва втачивания воротника, бейки и т.д.) до низа изделия. В изделиях с углубленным вырезом горловины спинки — от верхней точки плечевого шва до низа изделия параллельно линии середины спинки	± 2,0 ± 2,0

Окончание таблицы 10

Номер измерения на рисунке	Наименование измерения	Номер рисунка	Наименование изделия	Место измерения	Допускаемое отклонение, см
2	Ширина по линии груди: с рукавами втачными и реглан	1, 2, 7	Джемпер, свитер, куртка, сорочка верхняя, комбинезон	По прямой линии между боковыми сгибами застегнутого изделия на 2—4 см ниже глубины проймы	$\pm 1,0$
	с цельнокроеными рукавами, углубленной проймой	1, 2, 7, 8	Джемпер, свитер, куртка, жилет, сорочка верхняя, комбинезон, полукombинезон	По прямой линии между боковыми сгибами застегнутого изделия на уровне, указанном в техническом описании модели	$\pm 1,0$
3	Длина рукава: втачного	2, 7	Джемпер, свитер, куртка, сорочка верхняя, комбинезон	От верхней точки оката рукава вдоль средней линии рукава до низа	$\pm 2,0$
	реглан, цельнокроеного	1	То же	От верхней точки горловины вдоль средней линии рукава до низа, включая манжету, бейку	$\pm 2,0$
4	Ширина рукава	1, 2, 7	Джемпер, свитер, куртка, сорочка верхняя, комбинезон	По прямой линии от нижней точки проймы перпендикулярно к средней линии рукава	$\pm 1,0$
5	Длина воротника сорочки верхней:				
	- без стойки	3	Сорочка верхняя	По линии втачивания	$\pm 0,5$
	- со стойкой	3	То же	По прямой между центром пуговицы и наружным концом петли	$\pm 0,5$
6	Длина изделия	4, 5, 6	Брюки, шорты, рейтузы	По боковому сгибу (шву) от шва притачивания пояса или верхнего края до низа изделия	$\pm 2,0$
7	Длина по шаговому шву	4, 5, 7, 8	Брюки, шорты, комбинезоны, полукombинезоны	Вдоль шагового шва от верхней точки до низа изделия	$\pm 2,0$
8	Длина по среднему шву	6	Рейтузы	По средней линии (шву) от верхнего края переда до верхнего края шва сидения	$\pm 2,0$
9	Ширина по линии бедер	4, 5, 6, 7, 8	Брюки, шорты, рейтузы, комбинезоны, полукombинезоны	По прямой линии между боковыми сгибами (швами) на уровне середины длины переда или на уровне, указанном в техническом описании модели	+ 2,0 - 1,0

П р и м е ч а н и я

1 Дополнительные места измерений изделий [длина пояса, эластичной (резиновой) тесьмы, длина короткого рукава и др.] в зависимости от конструкции устанавливают в техническом описании модели.

2 Длину рукава измеряют, включая манжету, напульсник, бейку, кант в сложенном или отвернутом виде в зависимости от модели.

3 Допускаемое отклонение по ширине изделий, изготовленных из полотен III группы растяжимости, $\pm 2,0$ см.

4 В сорочках верхних, изготовленных из полотен II группы растяжимости, допускаемое отклонение по длине воротника $\begin{matrix} +1,0 \\ -0,5 \end{matrix}$ см.



Рисунок 1



Рисунок 2

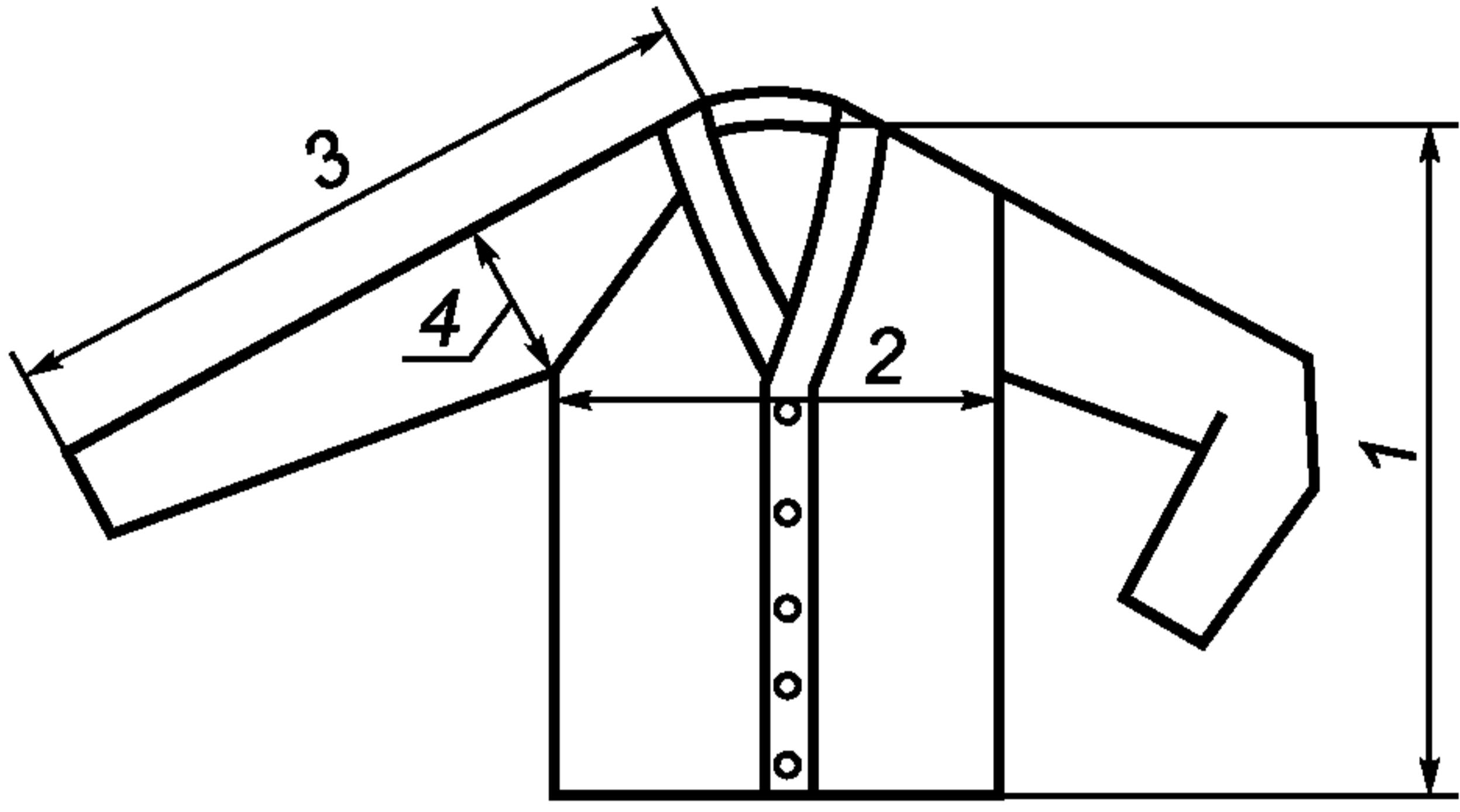

Рисунок 3

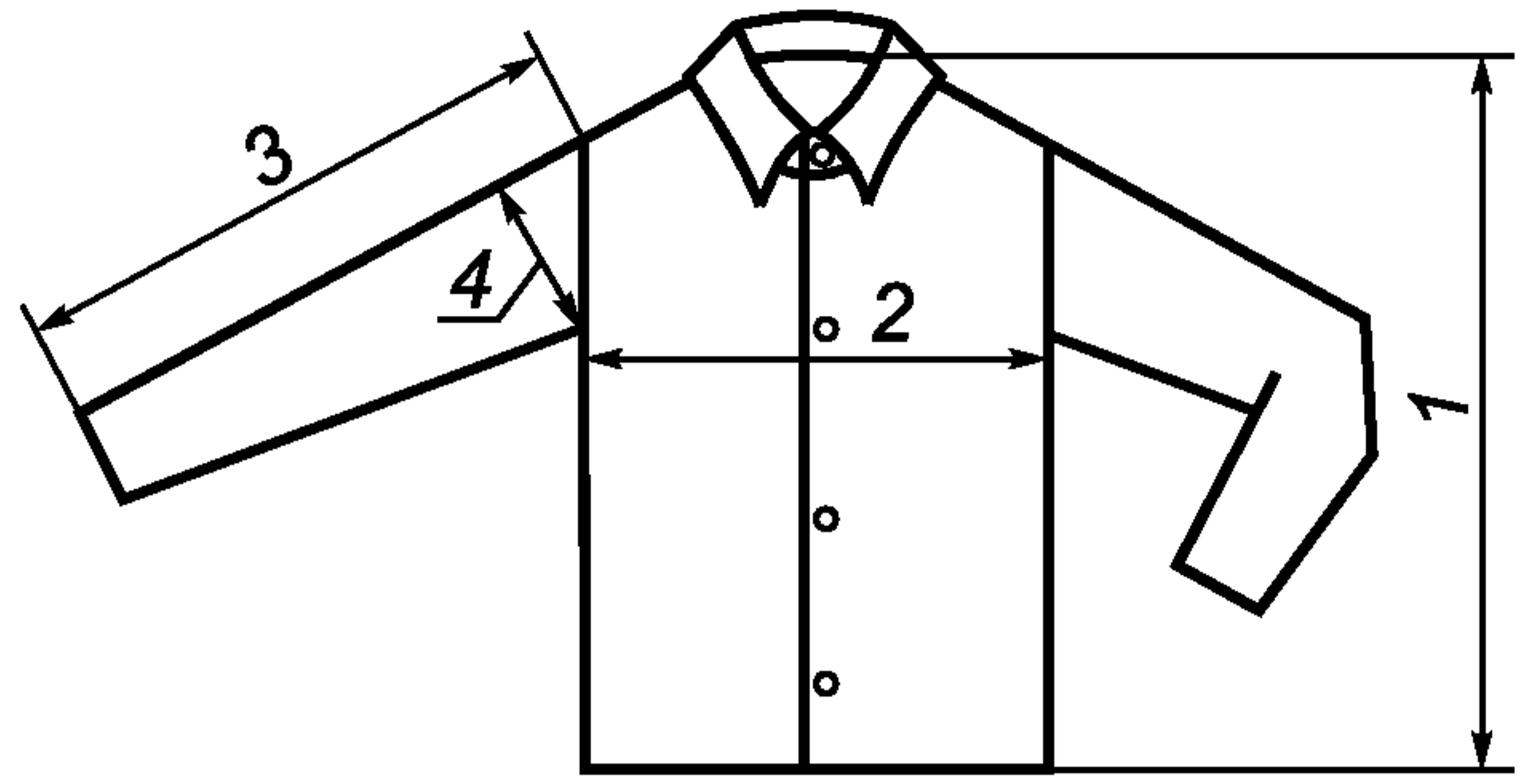

Рисунок 4

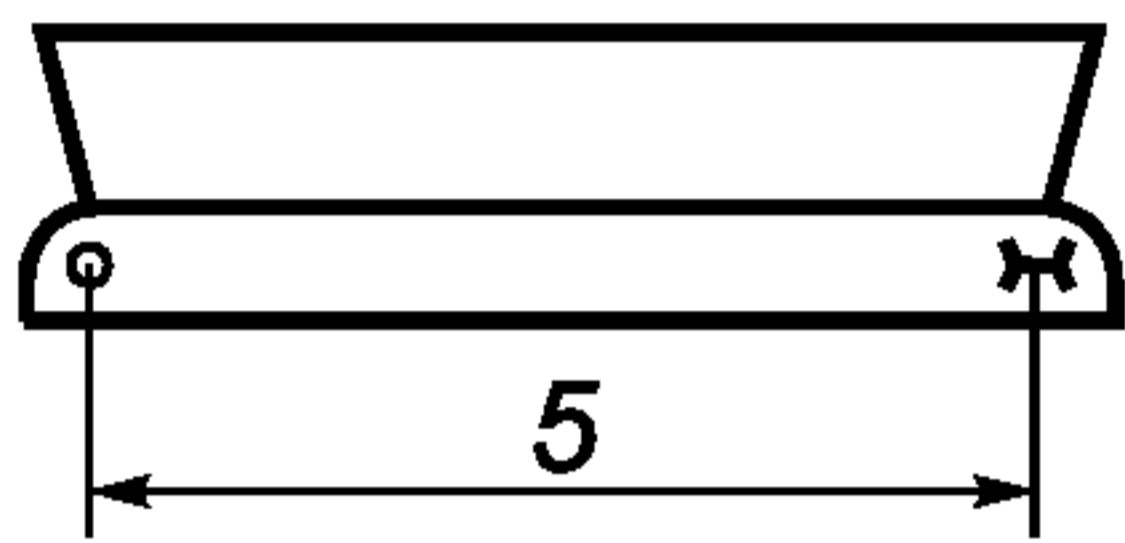

Рисунок 5

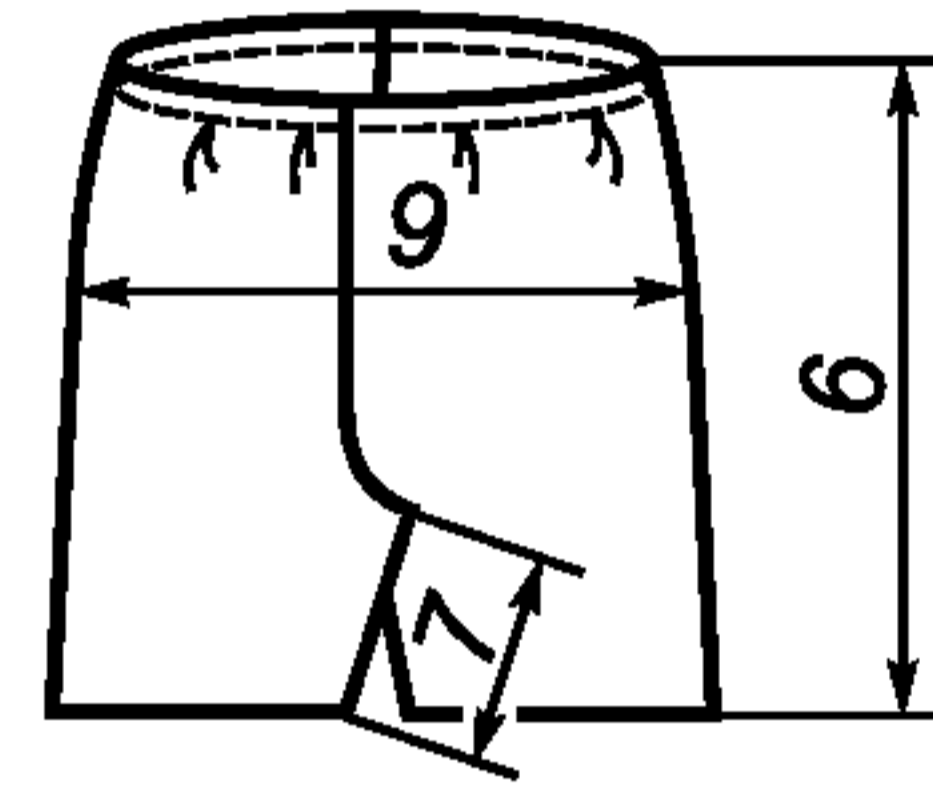

Рисунок 6

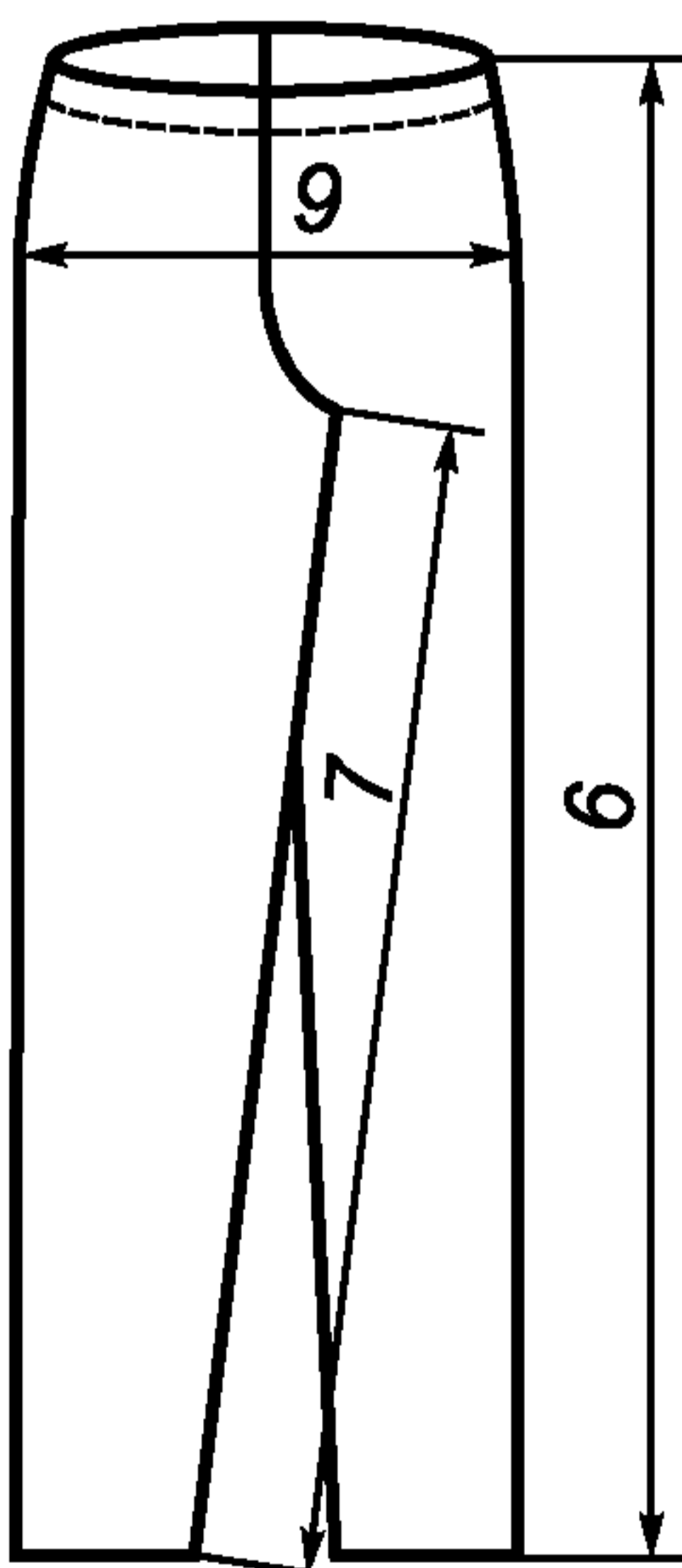

Рисунок 7

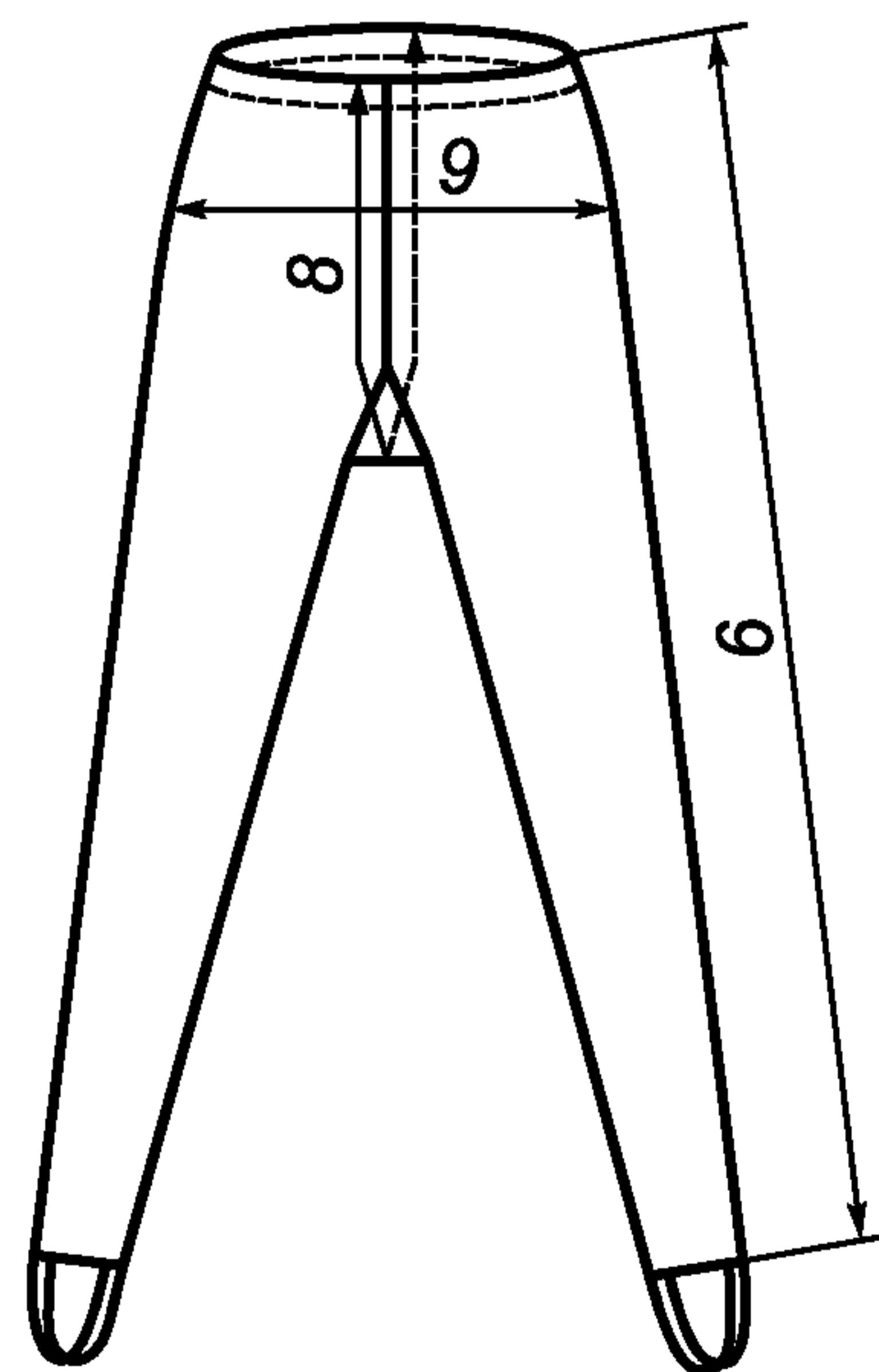

Рисунок 8

4 Технические требования

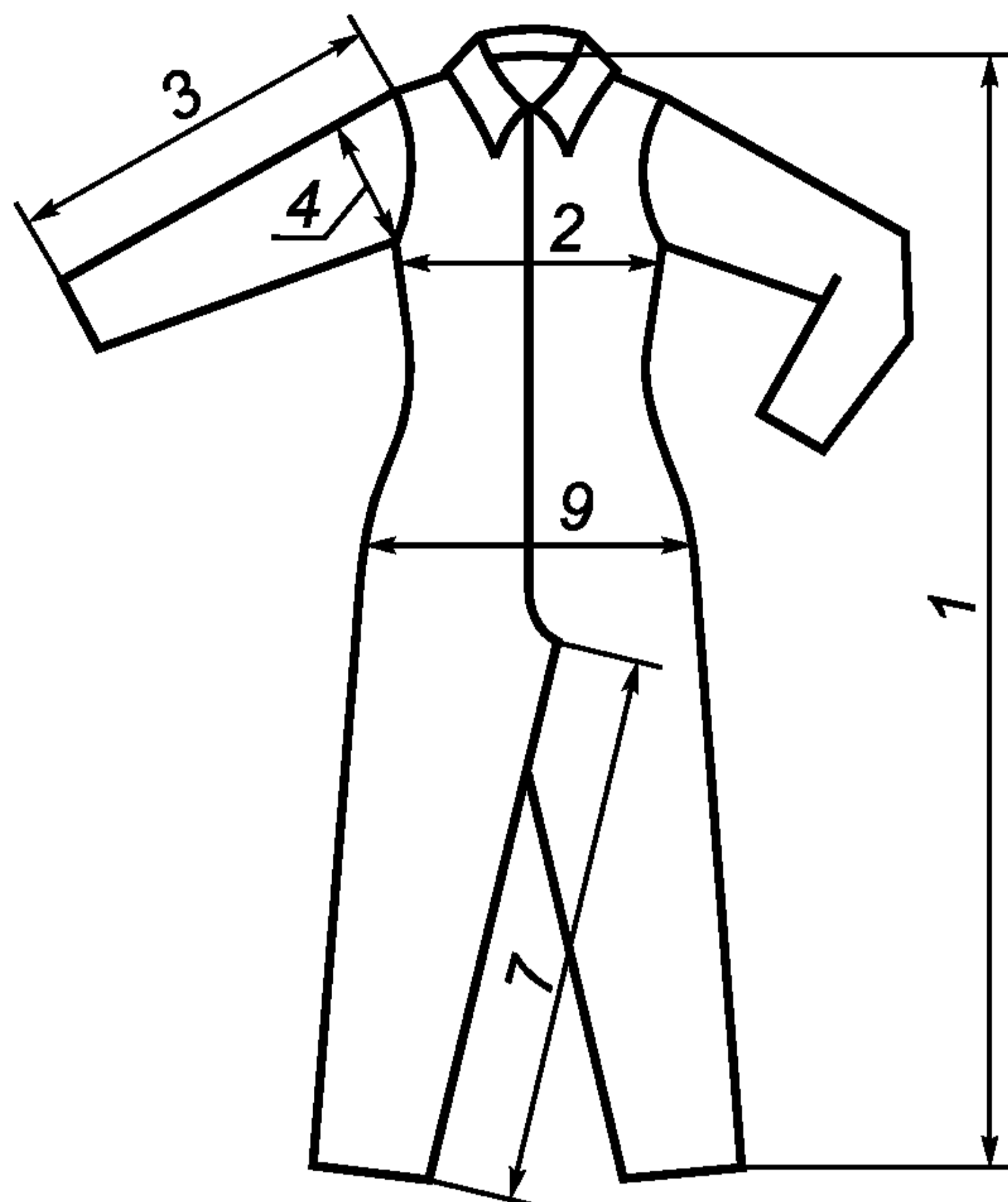
4.1 Общие положения

4.1.1 Изделия должны соответствовать требованиям настоящего стандарта и по внешнему виду, модели, конструкции, изготовлению и прикладным материалам — образцу-этalonу, утвержденному по ГОСТ 15.007, и техническому описанию модели, утвержденному в установленном порядке.

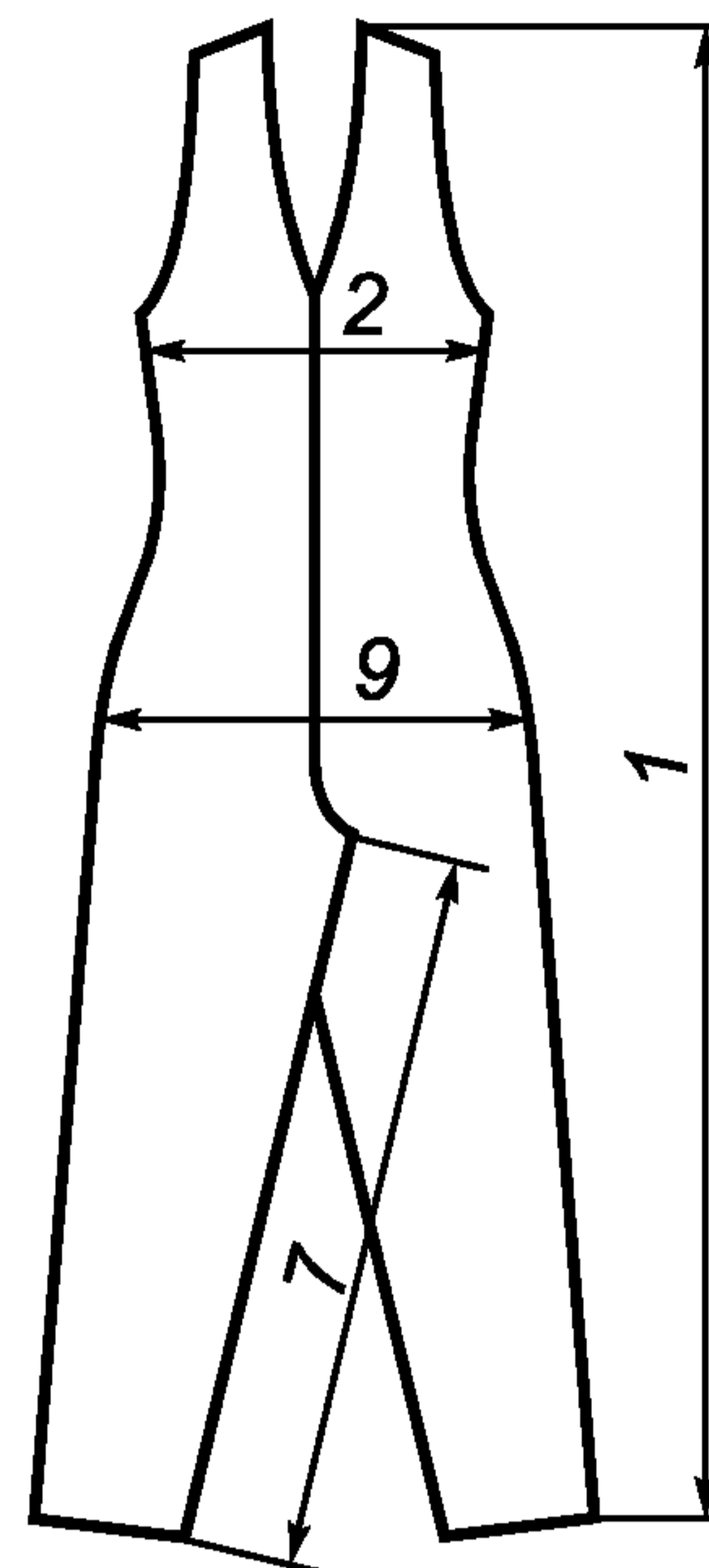
4.2 Характеристики

4.2.1 Изделия изготавливают вязаными или кроеными из трикотажных полотен и купонов всех видов из натурального, химического сырья и их сочетаний.

4.2.2 Требования к пошиву, виды и параметры стежков, строчки и швов, линейная плотность швейных ниток и нитей должны соответствовать требованиям ГОСТ 26115, ГОСТ 6309 и других нормативных и технических документов и типовых технологических режимов со следующими дополнениями:

- виды обработки основных деталей изделий, пройм, горловины верха и низа изделий и рукавов, ширина прокладываемой эластичной тесьмы, виды ластовиц и их обработка, подгиб краев изделий, длина подкладки и допускаемые отклонения от ее длины должны быть указаны в техническом описании модели;
- наличие, вид и цвет подкладки, прикладных и отделочных материалов, фурнитуры и швейных ниток должны быть указаны в техническом описании модели.

4.3 Требования к сырью и материалам

4.3.1 Полотна, применяемые для изготовления изделий верхних, должны соответствовать требованиям ГОСТ 28554 и других нормативных и технических документов.

4.3.2 Изделия изготавливают из трикотажных полотен гладких и рисунчатых переплетений, пестровязанных и набивных, гладкокрашенных, отбеленных, отваренных и других видов отделки, комбинированными из полотен различных видов и с материалами различных видов.

4.3.3 Изменение линейных размеров полотна для изделий после мокрых обработок должно соответствовать ГОСТ 26667.

4.3.4 Устойчивость окраски полотна для изделий должна соответствовать требованиям ГОСТ 2351.

4.3.5 Физико-гигиенические показатели изделий должны соответствовать нормам по [1].

4.3.6 Прикладные, отделочные материалы, фурнитура и швейные нитки должны соответствовать требованиям нормативных и технических документов.

4.4 Маркировка и упаковка

4.4.1 Маркировка и упаковка изделий верхних — по ГОСТ 3897.

Реквизиты «размеры» указывают в соответствии с нормативно-технической документацией.

Допускается в реквизите «размеры» указывать через запятую два числовых значения размерных признаков типовой фигуры: по росту, по обхвату груди или обхвату талии для изделий с большой свободой облегания или из полотен III группы растяжимости.

При маркировке сорочек верхних для мальчиков указывают значения роста и обхвата шеи.

4.4.2 Символы по уходу за изделиями — по [3].

5 Приемка

5.1 Приемка изделий — по ГОСТ 9173.

5.2 Определение сортности изделий — по ГОСТ 1115.

6 Методы испытаний

6.1 Методы отбора проб — по ГОСТ 8844.

6.2 Определение поверхностной плотности и влажности — по ГОСТ 8845.

6.3 Определение линейных размеров, числа петельных рядов и петельных столбиков, переко-
са — по ГОСТ 8846.

6.4 Определение минимально допустимой растяжимости шва — по ГОСТ 9176.

6.5 Определение изменения линейных размеров после мокрых обработок — по ГОСТ 30157.0,
ГОСТ 30157.1, [2].

6.6 Определение устойчивости к истиранию — по ГОСТ 12739.

6.7 Определение устойчивости окраски изделий к физико-химическим воздействиям:

общие требования — по ГОСТ 9733.0;

к свету — по ГОСТ 9733.3;

к стирке — по ГОСТ 9733.4 (стирка № 1);

к дистиллированной воде — по ГОСТ 9733.5;

к поту — по ГОСТ 9733.6;

к глажению — по ГОСТ 9733.7;

к трению — по ГОСТ 9733.27;

к органическим растворителям — по ГОСТ 9733.13.

6.8 Определение гигроскопичности — по ГОСТ 3816.

6.9 Определение воздухопроницаемости — по ГОСТ 12088.

6.10 Определение удельного поверхностного электрического сопротивления — по ГОСТ 19616.

7 Транспортирование и хранение

7.1 Транспортирование и хранение — по ГОСТ 3897.

**Приложение А
(рекомендуемое)****Группы растяжимости полотен**

Группы растяжимости полотен приведены в таблице А.1.

Т а б л и ц а А.1

Группа растяжимости полотна	Растяжимость полотна по ширине при нагрузке 6Н, %
I	От 0 до 40 включ.
II	Св. 40 до 100 включ.
III	Св. 100

П р и м е ч а н и е — Испытания проводят по ГОСТ 8847.

Библиография

- [1] ГОСТ Р 50966—96* Изделия трикотажные детские верхние. Нормы физико-гигиенических показателей
- [2] ГОСТ Р 51729—2001* Изделия трикотажные. Метод определения изменения линейных размеров после мокрой обработки
- [3] ГОСТ Р ИСО 3758—2007* Изделия текстильные. Маркировка символами по уходу

* Действует до принятия межгосударственного стандарта, идентичного ГОСТ Р 53147—2008.

Ключевые слова: трикотажное полотно, типовые фигуры, линейные измерения изделия, места измерений, допускаемые отклонения, требования к технологической обработке

Редактор *Г.И. Коледова*
Технический редактор *В.Н. Прусакова*
Корректор *М.С. Кабашова*
Компьютерная верстка *А.Н. Золотаревой*

Сдано в набор 17.03.2011. Подписано в печать 18.04.2011. Формат 60 × 84 $\frac{1}{8}$. Бумага офсетная. Гарнитура Ариал.
Печать офсетная. Усл. печ. л. 1,86. Уч.-изд. л. 1,49. Тираж 116 экз. Зак. 271.

ФГУП «СТАНДАРТИНФОРМ», 123995 Москва, Гранатный пер., 4.
www.gostinfo.ru info@gostinfo.ru
Набрано во ФГУП «СТАНДАРТИНФОРМ» на ПЭВМ.
Отпечатано в филиале ФГУП «СТАНДАРТИНФОРМ» — тип. «Московский печатник», 105062 Москва, Лялин пер., 6.